

NOTE TECHNIQUE 06



MONTAGE ABIOLOCK CLAVIER

VERSION V03.00.01

SOMMAIRE

1. Dimensions.....	4
1.1. Serrure ABIOLock	4
1.2. Clavier.....	5
1.3. Verrouillages.....	5
1.3.1. VERROU 74	6
1.3.2. VERROU 75	8
2. Liste des outils	9
3. Etapes de montage sur une porte battante de placard.....	10
3.1. Montage du VERROU74.....	10
3.1.1. Repérez le bord de la porte sur le montant.....	11
3.1.2. Repérez l'emplacement du milieu du VERROU74 sur le montant	12
3.1.3. Reportez le repère du milieu du VERROU74 sur le côté intérieur du montant.....	13
3.1.4. Mesurez 48mm du bord du montant	13
3.1.5. Tracez le repère vertical	14
3.1.6. Positionnez le VERROU74 en fonction des repères et tracez l'emplacement des vis.....	14
3.1.7. Pré-percez avec un foret de 2mm et vissez.....	15
3.2. Montage du clavier et de la serrure ABIOLock	16
3.2.1. Repérez le milieu du VERROU74 sur le bord de la porte	16
3.2.2. Reportez le repère sur la face avant de la porte	16
3.2.3. Mesurez la longueur entre le repère du bord de la porte sur le montant et le bord du montant ...	17
3.2.4. Ajoutez 12mm à L et repérez sur la face avant de la porte	17
3.2.5. A l'aide d'adhésif, positionnez le gabarit du clavier.	18
3.2.6. Pré-percez à avec un foret de 2mm.....	19
3.2.7. Percez avec un foret de 4,5mm les quatre trous de fixation	20
3.2.8. Percez à avec un foret de 14mm le trou du passage de câble du clavier.....	20
3.2.9. Epurez, si besoin, le trou du passage de câble avec un foret à étage.....	21
3.2.10. Positionnez la serrure ABIOLock coté intérieur de la porte	21
3.2.11. Connectez le clavier.....	22

3.2.12. Faire des essais en utilisant différents codes pour tester toutes les touches du clavier.....	22
3.2.13. A l'aide d'un tournevis, fixer le clavier avec la serrure	22
Assistance	23
Versions	23

1. Dimensions

1.1.Serrure ABIOLOCK

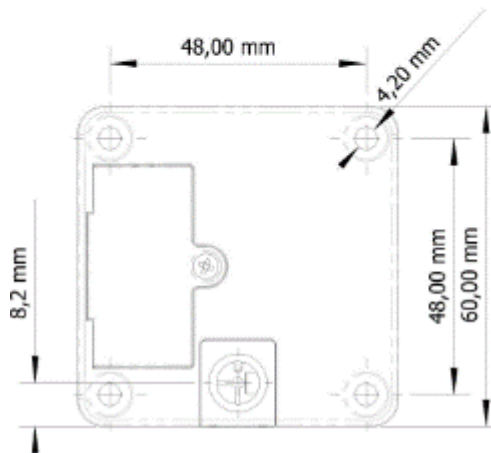
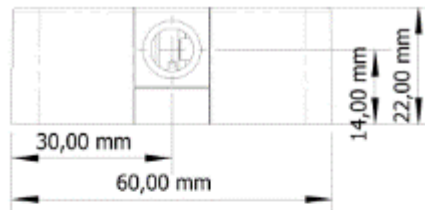

1.2. Clavier

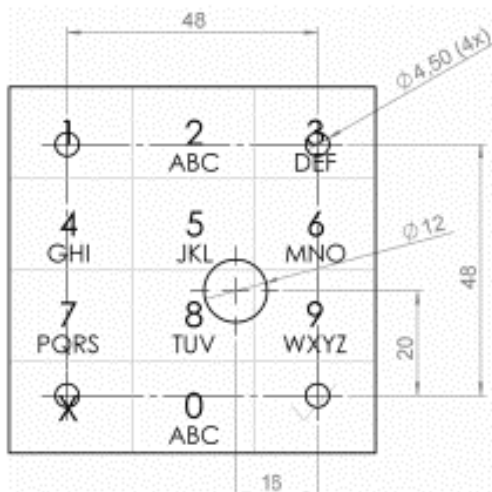

1.3. Verrouillages

Nous avons deux types de verrouillage

VERROU 74 pour les portes battantes



VERROU 75 pour les portes coulissantes



1.3.1. VERROU 74

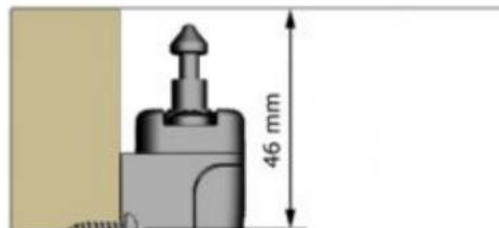
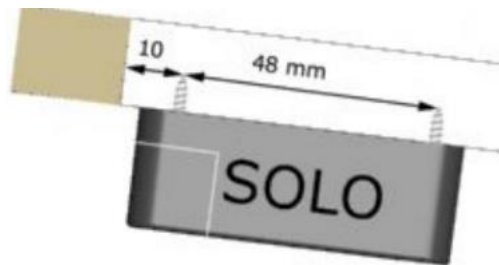
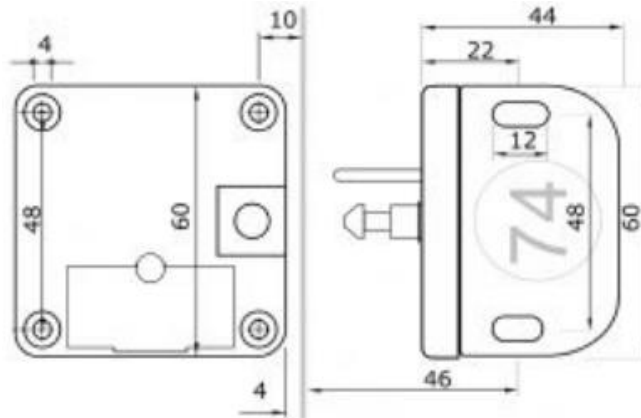



1.3.2. VERROU 75

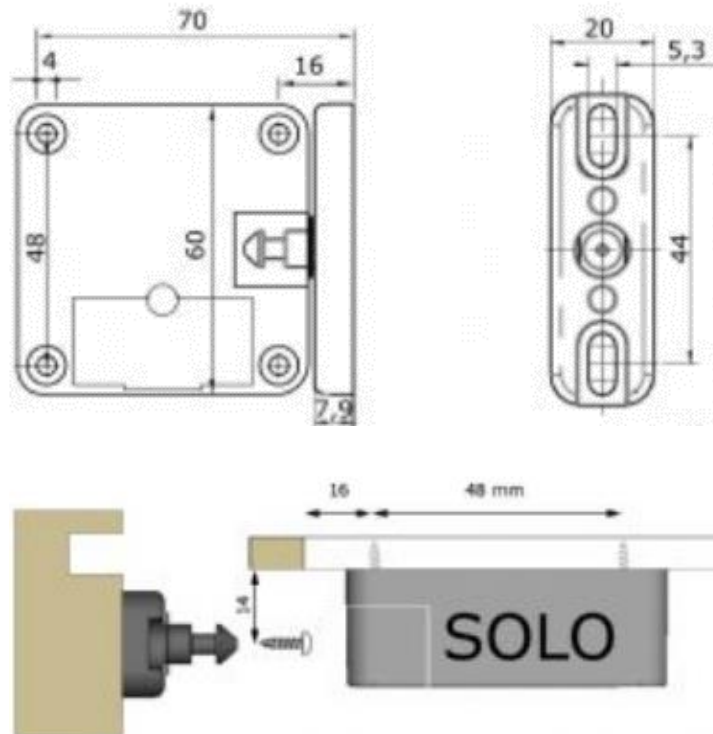

2. Liste des outils

- Visseuse deviseuse
- Foret de 2 mm
- Foret de 4,5 mm
- Foret de 14 mm
- Réglet
- Equerre
- Tournevis cruciforme
- Crayon de papier
- Ruban adhésif

3. Etapes de montage sur une porte battante de placard

3.1. Montage du VERROU74

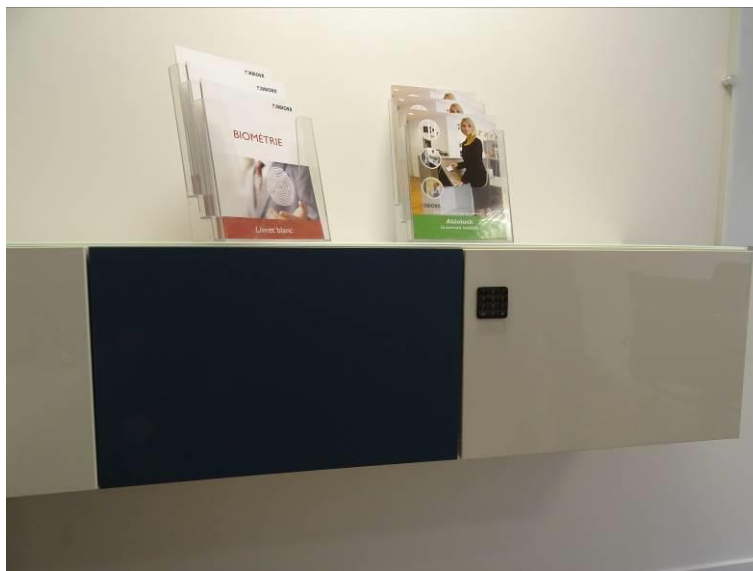

3.1.1. Repérez le bord de la porte sur le montant

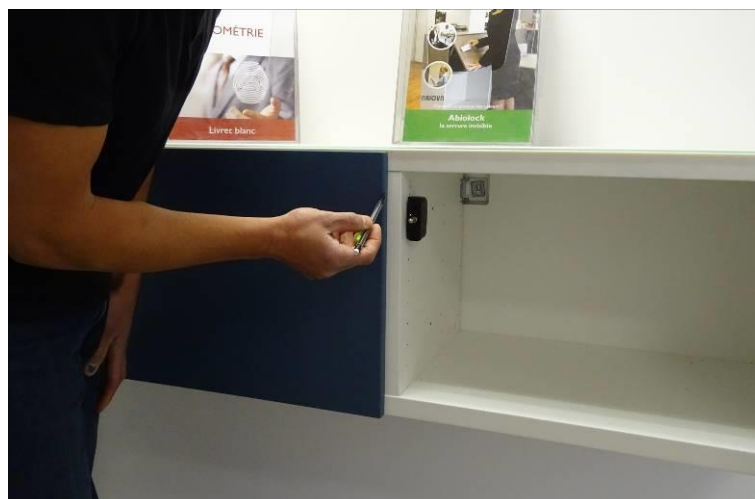

3.1.2. Repérez l'emplacement du milieu du VERROU74 sur le montant



3.1.3. Reportez le repère du milieu du VERROU74 sur le côté intérieur du montant



3.1.4. Mesurez 48mm du bord du montant



3.1.5. Tracez le repère vertical



3.1.6. Positionnez le VERROU74 en fonction des repères et tracez l'emplacement des vis



3.1.7. Pré-percez avec un foret de 2mm et vissez



3.2. Montage du clavier et de la serrure ABIOLOCK

3.2.1. Repérez le milieu du VERROU74 sur le bord de la porte



3.2.2. Reportez le repère sur la face avant de la porte



3.2.3. Mesurez la longueur entre le repère du bord de la porte sur le montant et le bord du montant



Dans notre exemple $L = 16\text{mm}$

3.2.4. Ajoutez 12mm à L et repérez sur la face avant de la porte

Repérez $12+L$ donc dans notre exemple 28 mm

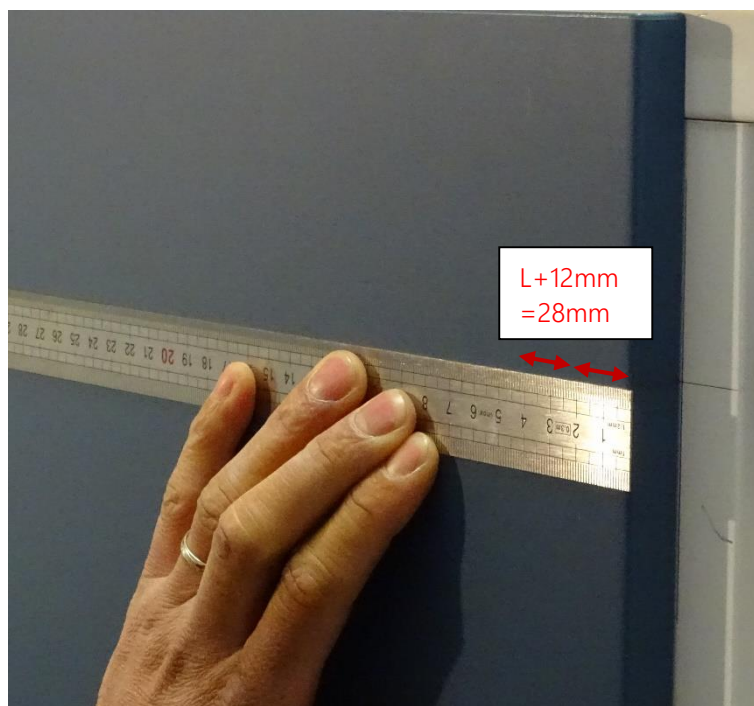

3.2.5. A l'aide d'adhésif, positionnez le gabarit du clavier.

L'entre-axe des trous de fixation positionné à L+12, donc dans notre exemple 28mm.

Attention à l'emplacement du trou du passage câble entre le clavier et la serrure

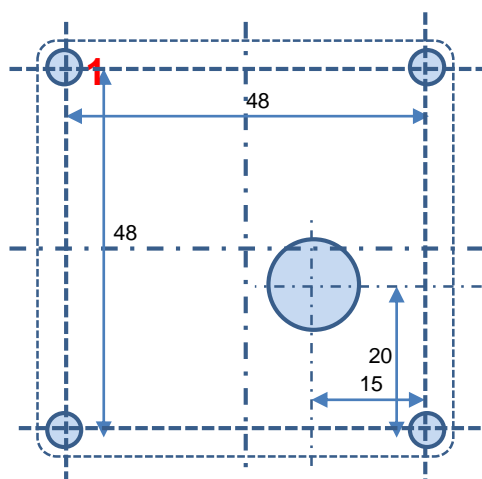
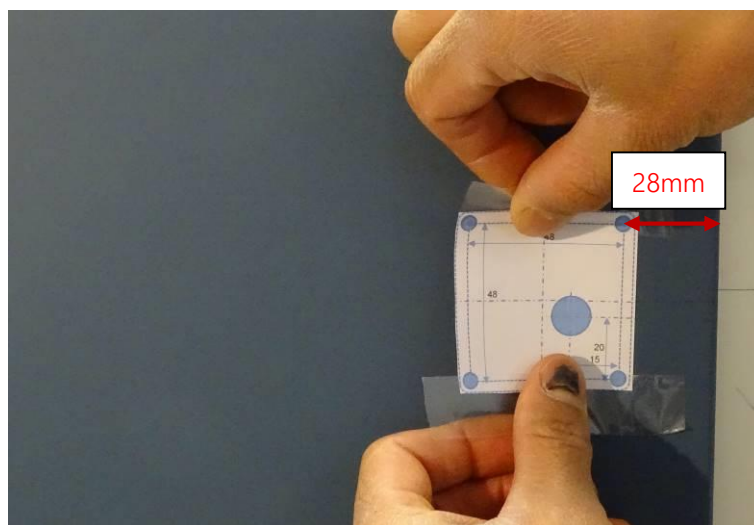

Gabarit à découper

ATTENTION

Le trou pour le passage du connecteur du clavier est désaxé.

Il est important de bien repérer le sens du trou de passage de câble afin de ne pas abimer le câble lors de la fixation

3.2.6. Pré-percez à avec un foret de 2mm



3.2.7. Percez avec un foret de 4,5mm les quatre trous de fixation



3.2.8. Percez à avec un foret de 14mm le trou du passage de câble du clavier



3.2.9. Epurez, si besoin, le trou du passage de câble avec un foret à étage



3.2.10. Positionnez la serrure ABIOLOCK coté intérieur de la porte



3.2.11. Connectez le clavier

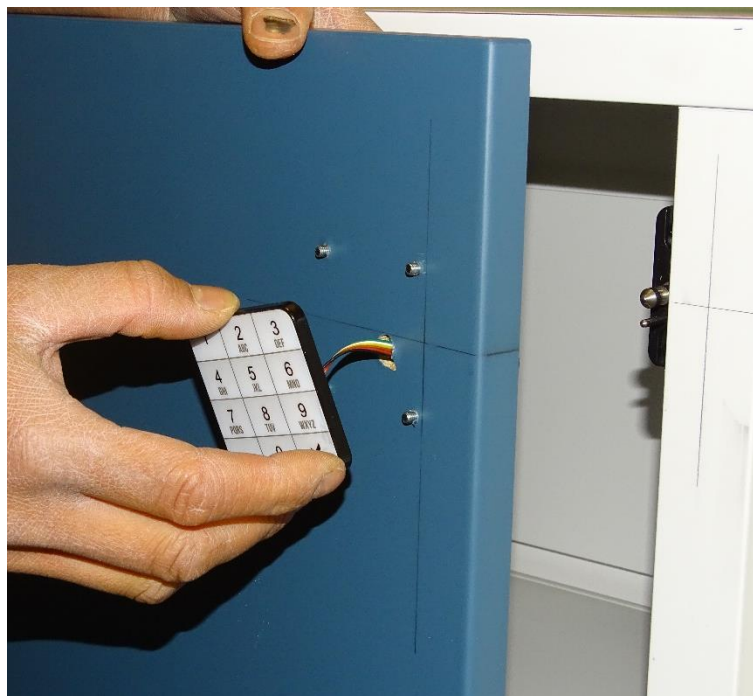

ATTENTION

- 1 : A la longueur de vis. Des vis trop longues pourraient détruire le clavier
- 2 : De ne pas pincer le câble ou le connecteur

3.2.12. Faire des essais en utilisant différents codes pour tester toutes les touches du clavier

3.2.13. A l'aide d'un tournevis, fixer le clavier avec la serrure

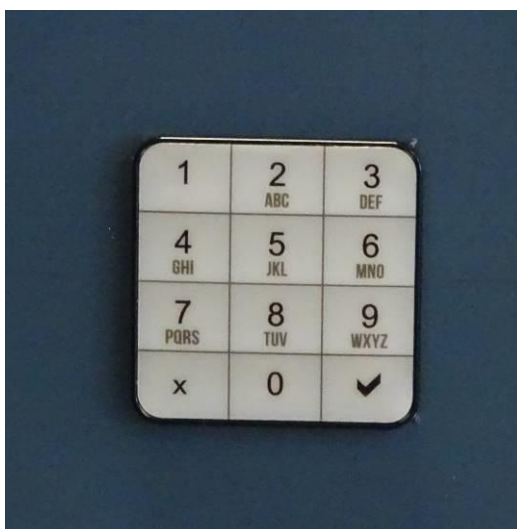

Assistance

Une question technique ?

Assistance téléphonique Gratuite réservée aux installateurs

Merci de vous munir du numéro de série du lecteur et du numéro du bon de livraison

01 69 49 61 00

Du lundi au vendredi de 9h à 12h et de 14h à 17h

contact@abiova.com

Versions

Version	Date	Modifications
V01.00.00	23/04/16	- PLS : Création de la documentation
V03.00.04	26/11/18	- PLS : Amélioration documentation - KCN : Validation - NAI : Correction

Copyright : *Tout le contenu, les graphismes et les idées de cette présentation sont soumis aux lois de droits d'auteur en vigueur et sont exclusivement destinés à l'utilisation interne. La transmission ou la cession de ce document à des tiers requiert le consentement écrit de la Société ABIOVA.*